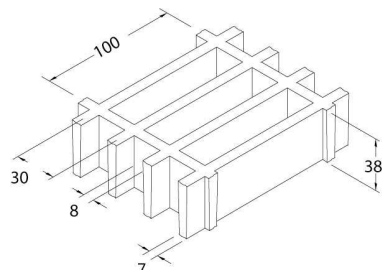

SCH 30/38_IFR

ESD line

06.05.2011 - Rev. 4

REJILLAS MOLDEADAS

Malla	mm 100 x 30	
Luz libre	mm 92 x 22	
Espesor	mm 38	
Espesor viga	mm 8 lado superior	
	mm 7 lado inferior	
Color	Top Coat Negro	

Materias primas	Resina Poliéster
	Fibra de vidrio Roving Directo tipo "E"
	Cargas inorgánicas sin halógenos

Resina	Coefficiente de elasticidad	Tensión de rotura
IFR	15000 MPa	325 MPa

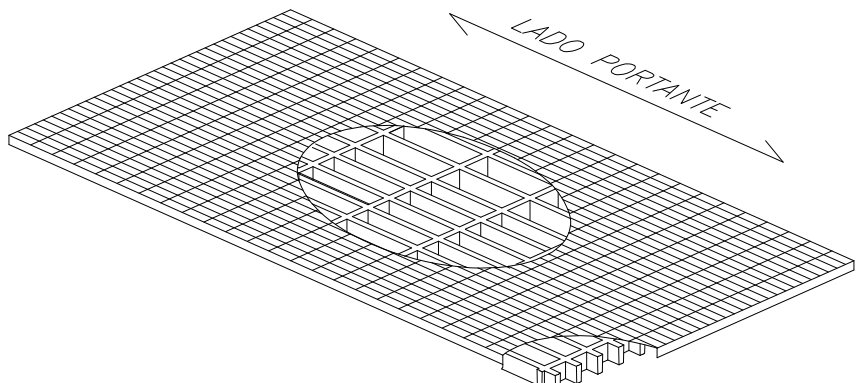
Paneles estándar	
mm 1200 x 3000	
Peso kg/m² 18	
Tolerancia	± mm 5 dimensiones panel ± mm 2 altura

IFR-ESD line	Top Coat Poliéster con Polvo Conductivo Carbon Black
---------------------	---

Superficie	A	con arenilla de cuarzo	Antideslizante nivel R13 V10 norma DIN 51130
-------------------	---	------------------------	--

Reacción al fuego	Autoextinguible	Spread ≤ 25 norm ASTM E84-98
		ASTM D635 Elapsed time and burned length < 25 mm

Resistencia eléctrica superficie y volumen Rigidez dieléctrica	 Antiestático Disipativo	EN 61340-2.3 Par. 8.1 y 8.2 – IEC 61340-4.1 Par. 5.1.2 ref. ISO 1957 – IEC 61340-4.5 – ASTM D149-97a
---	---	--

CARGAS

CARGAS MÁXIMAS SUGERIDAS

Tipo de soporte	Linear a las dos extremidades del panel
Límites determinados por	Flecha (flexión bajo carga)
La flecha máxima admisible es equivalente a 1/200 de la distancia entre los soportes	
Según la norma DIN 24537-3 la flexión bajo carga no debe ser mayor que 1/200 de la distancia entre los soportes y la distancia entre las partes superiores e inferiores de pisos adyacentes no debe ser mayor que 4 mm de altura.	

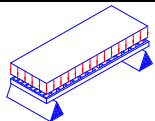
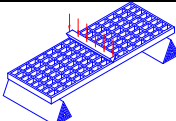
CARGA DISTRIBUIDA			CARGA CONCENTRADA		
					
Distancia entre soportes	Carga con flecha equivalente a 1/200	Carga con flecha equivalente a 1/100	Distancia entre soportes	Carga con flecha equivalente a 1/200	Carga con flecha equivalente a 1/100
[cm]	[kg/m ²]		[cm]	[cm]	
50	5350	10700	50	1650	3350
70	1950	3900	70	850	1700
90	900	1800	90	500	1000
110	500	1000	110	300	650

Todas las cargas inferiores a las arriba indicadas son admisibles

Límites determinados por	Tensiones admisibles (esfuerzos determinados por las cargas)
la tensión máxima admisible es equivalente a 1/5 de la tensión de rotura (coeficiente de seguridad 0.20 – la carga de rotura es equivalente a 5 veces la carga especificada)	

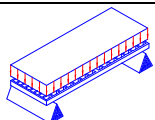
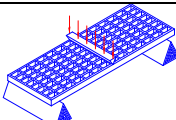
CARGA DISTRIBUIDA		CARGA CONCENTRADA		
				
Distancia entre soportes	Carga máxima admisible		Distancia entre soportes	Carga máxima admisible
[cm]	[kg/m ²]		[cm]	[kg/m]
50	12450		50	3100
70	6350		70	2200
90	3800		90	1700
110	2550		110	1400

Todas las cargas inferiores a las indicadas arriba son admisibles

- Las informaciones especificadas en estas tablas se entienden como valores de referencia para materiales estándar a temperatura ambiente. Aunque no deban ser consideradas como características garantizadas, se basan de todas formas en nuestra experiencia y vienen suministradas con buena fe.
- Según la norma DIN 24537-3 el coeficiente de conversión de seguridad debería ser de 0.75 para la exposición en el interior, 0.65 para la exposición al exterior y 0.50 para la exposición a condiciones agresivas.
- Independientemente del tipo de exposición hay que averiguar la resistencia química contactando el departamento técnico de M.M. Srl.
- En el caso de cargas elevadas hay siempre que averiguar la resistencia a la compresión.