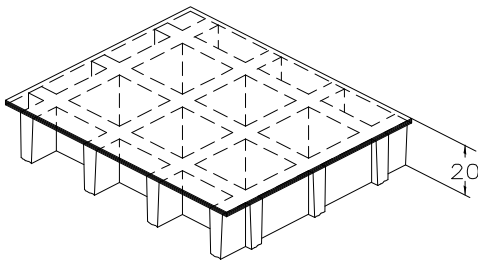

SCH 38/17C_IFR

ESD line

06.05.2011 - Rev. 4

GFK-GITTERROSTE

Maschenweite	mm 38 x 38	
Höhe	mm 20	
Dicke der Bedeckung	mm 3	
Stegbreite	mm 7 Oberseite	
	mm 5 Unterseite	
Farbe	Top Coat Schwarz	

Rohmaterial	Polyesterharz
	Glasfaser Direkt Roving + Matte Typ"E"
	Halogenfreie anorganische Füllstoffe

Harz	Elastizitätsmodul	Durchbruchspannung
IFR	15000 MPa	250 MPa

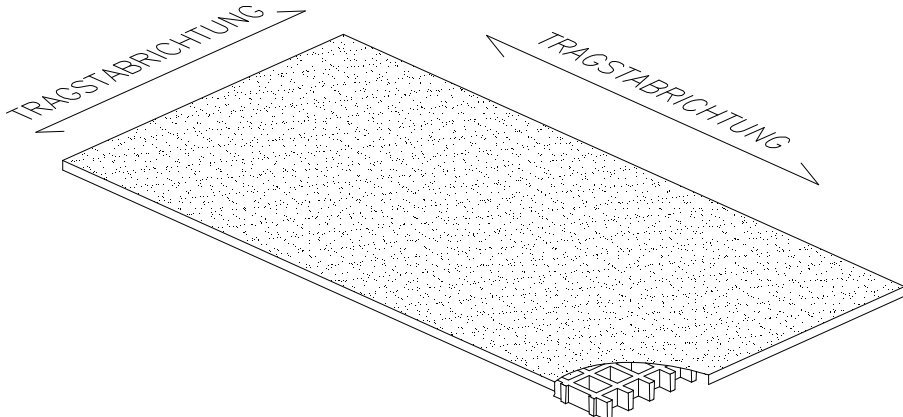
Standardplatten	
mm 1220 x 3660	
Gewicht kg/m² 15	
Toleranz	± mm 5 Plattenmaß
	± mm 2 Höhe

IFR-ESD line	Top Coat Polyester mit leitfähigem Carbon Black Pulver
---------------------	---

Oberfläche	A	mit Quarz	Rutschfest Grad R13 V4 Norm DIN 51130
-------------------	---	-----------	---------------------------------------

Brandverhalten	Selbstlöschend	Spread ≤ 25 norm ASTM E84-98
		ASTM D635 Elapsed time and burned length < 25 mm

Elektrizitätswiderstand. Durchschlagsfestigkeit	 Antistatisch Zerstreubar	EN 61340-2.3 Par. 8.1 und 8.2 – IEC 61340-4.1 Par. 5.1.2 Ref. ISO 1957 – IEC 61340-4.5 – ASTM D149-97a
--	--	---

LASTEN

VORGESCHLAGENE MAXIMALE LASTEN

Trägertyp	Linear an beiden Enden der Platte
Grenzwerte abhängig von	Durchbiegung (Absenkung unter Last)
die höchste zulässige Durchbiegung beträgt 1/200 des Abstands zwischen den Trägern	
Nach Norm DIN 24537-3 darf die Durchbiegung des Bodenbelages unter Belastung mit der vereinbarten Last nicht mehr als 1/200 der Stützweite betragen, während der Höhenunterschied von benachbarten Stoßstellen 4 mm nicht übersteigen darf.	

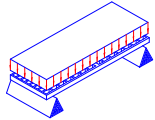
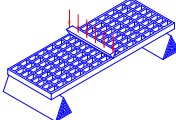
VERTEILTE LAST			KONZENTRIERTE LAST		
	Abstand zwischen den Trägern [cm]	Last mit Durchbiegung = 1/200 [kg/m ²]		Abstand zwischen den Trägern [cm]	Last mit Durchbiegung = 1/100 [kg/m ²]
	30	4550		850	1700
	50	950		300	600
	70	350		150	300
	90	150		50	150

Alle niedrigeren Lasten sind zulässig

Grenzwerte abhängig von	zulässigen Spannungen (je nach Lasten)
Die höchste zulässige Spannung beträgt 1/5 der Durchschlagspannung (Sicherheitszahl: 0.20 – die Bruchbelastung beträgt 5 mal die spezifizierte Last)	

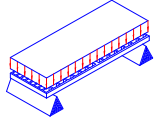
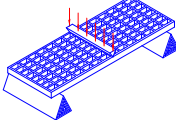
VERTEILTE LAST			KONZENTRIERTE LAST		
	Abstand zwischen den Trägern [cm]	höchste zulässige Last [kg/m ²]		Abstand zwischen den Trägern [cm]	höchste zulässige Last [kg/m ²]
	30	6850		1000	
	50	2450		600	
	70	1250		400	
	90	750		300	

Alle niedrigeren Lasten sind zulässig

- Die in der Tabelle angegebenen Daten sind als Bezugswerte für Standardmaterialien bei Umgebungstemperatur anzusehen. Obwohl sie nicht als garantierte Merkmale anzusehen sind, basieren sie auf unserer Erfahrung und werden nach bestem Wissen und Gewissen geliefert.
- In Anlehnung an Norm DIN 24537-3 sind folgende Abminderungsbeiwerte zu berücksichtigen: 0,75 für Innenbereich, 0,65 für Außenbereich und 0,50 für Medieneinflüsse.
- Unabhängig von Umgebungseinflüssen muss die chemische Beständigkeit durch Kontaktaufnahme mit der technischen Abteilung der M.M. geprüft werden.
- Bei hohen Belastungen muss der Druckwiderstand geprüft werden.