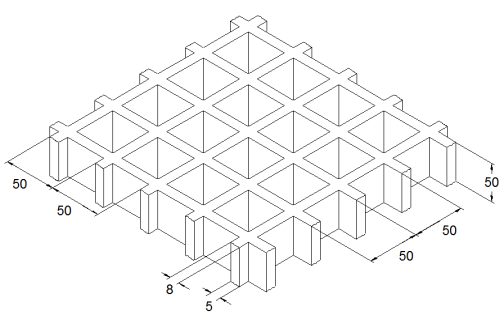

SCH 50/50\_IFR

ESD line

20.07.2015 - Rev. 5

## GFK-GITTERROSTE

<b>Maschenweite</b>	mm 50 x 50	
<b>Spannweite</b>	mm 42 x 42	
<b>Höhe</b>	mm 50	
<b>Stegbreite</b>	mm 8 Oberseite	
	mm 5 Unterseite	
<b>Farbe</b>	Top Coat Schwarz	

<b>Rohmaterial</b>	<b>Polyesterharz</b>
	<b>Glasfaser Direkt Roving Typ "E"</b>
	<b>Halogenfreie anorganische Füllstoffe</b>

<b>Harz</b>	<b>Elastizitätsmodul</b>	<b>Durchbruchspannung</b>
<b>IFR</b>	15000 MPa	325 MPa

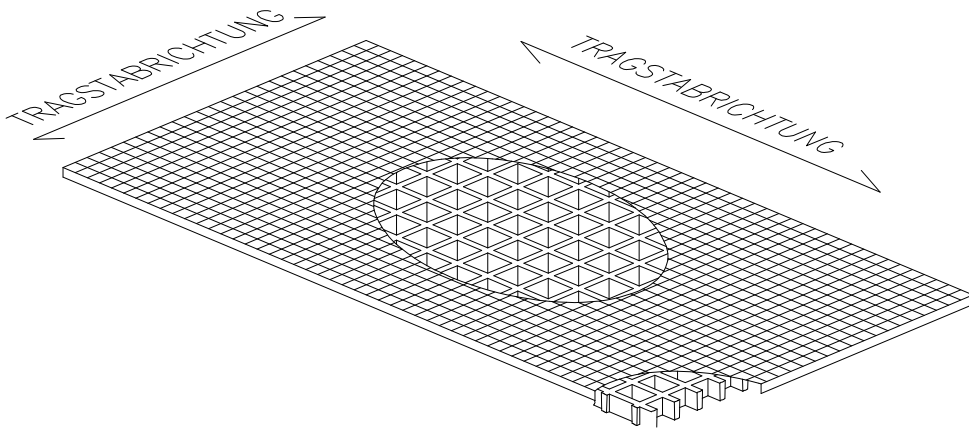
<b>Standardplatten</b>	
mm 1220 x 3660	
<b>Gewicht kg/m² 19,5</b>	
<b>Toleranz</b>	± mm 5 Plattenmaß
	± mm 2 Höhe

<b>IFR-ESD line</b>	<b>Top Coat Polyester mit leitfähigem Carbon Black Pulver</b>
---------------------	---

<b>Oberfläche</b>	A	mit Quarz	Rutschfest Grad R13 V10 Norm DIN 51130
-------------------	---	-----------	--

<b>Brandverhalten</b>	<b>Selbstlöschend</b>	Spread ≤ 25 norm ASTM E84-98
		ASTM D635 Elapsed time and burned length < 25 mm

<b>Elektrizitätswiderstand. Durchschlagsfestigkeit</b>	 <b>Antistatisch Zerstreubar</b>	EN 61340-2.3 Par. 8.1 und 8.2 – IEC 61340-4.1 Par. 5.1.2 Ref. ISO 1957 – IEC 61340-4.5 – ASTM D149-97a
--	--	--

## LASTEN

### VORGESCHLAGENE MAXIMALE LASTEN

Trägertyp	Linear an beiden Enden der Platte
Grenzwerte abhängig von	Durchbiegung (Absenkung unter Last)
die <b>höchste zulässige Durchbiegung</b> beträgt 1/200 des Abstands zwischen den Trägern	
Nach Norm DIN 24537-3 darf die Durchbiegung des Bodenbelages unter Belastung mit der vereinbarten Last nicht mehr als 1/200 der Stützweite betragen, während der Höhenunterschied von benachbarten Stoßstellen 4 mm nicht übersteigen darf.	

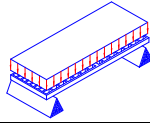
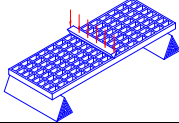
VERTEILTE LAST			KONZENTRIERTE LAST		
	Abstand zwischen den Trägern [cm]	Last mit Durchbiegung = 1/200 [kg/m <sup>2</sup> ]		Abstand zwischen den Trägern [cm]	Last mit Durchbiegung = 1/100 [kg/m <sup>2</sup> ]
	70	2300		4650	
	90	1100		2200	
	110	600		1200	
	130	350		700	
Alle niedrigeren Lasten sind zulässig					

Grenzwerte abhängig von	zulässigen Spannungen (je nach Lasten)
Die <b>höchste zulässige Spannung</b> beträgt 1/5 der Durchschlagspannung (Sicherheitszahl: 0.20 – die Bruchbelastung beträgt 5 mal die spezifizierte Last)	

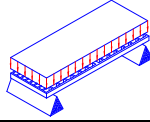
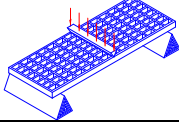
VERTEILTE LAST			KONZENTRIERTE LAST		
	Abstand zwischen den Trägern [cm]	höchste zulässige Last [kg/m <sup>2</sup> ]		Abstand zwischen den Trägern [cm]	höchste zulässige Last [kg/m <sup>2</sup> ]
	70	5500		1900	
	90	3300		1450	
	110	2200		1200	
	130	1550		1000	
Alle niedrigeren Lasten sind zulässig					

- Die in der Tabelle angegebenen Daten sind als Bezugswerte für Standardmaterialien bei Umgebungstemperatur anzusehen. Obwohl sie nicht als garantierte Merkmale anzusehen sind, basieren sie auf unserer Erfahrung und werden nach bestem Wissen und Gewissen geliefert.
- In Anlehnung an Norm DIN 24537-3 sind folgende Abminderungsbeiwerte zu berücksichtigen: 0,75 für Innenbereich, 0,65 für Außenbereich und 0,50 für Medieneinflüsse.
- Unabhängig von Umgebungseinflüssen muss die chemische Beständigkeit durch Kontaktaufnahme mit der technischen Abteilung der M.M. geprüft werden.
- Bei hohen Belastungen muss der Druckwiderstand geprüft werden.