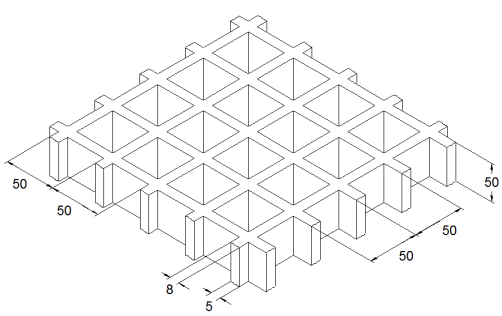

SCH 50/50_IFR

ESD line

20.07.2015 - Rev. 5

REJILLAS MOLDEADAS

| | | |
|---------------------|--------------------|--|
| Malla | mm 50 x 50 |  |
| Luz libre | mm 42 x 42 | |
| Espesor | mm 50 | |
| Espesor viga | mm 8 lado superior | |
| | mm 5 lado inferior | |
| Color | Top Coat Negro | |

| | |
|------------------------|--|
| Materias primas | Resina Poliéster |
| | Fibra de vidrio Roving Directo tipo "E" |
| | Cargas inorgánicas sin halógenos |

| | | |
|---------------|------------------------------------|--------------------------|
| Resina | Coefficiente de elasticidad | Tensión de rotura |
| IFR | 15000 MPa | 325 MPa |

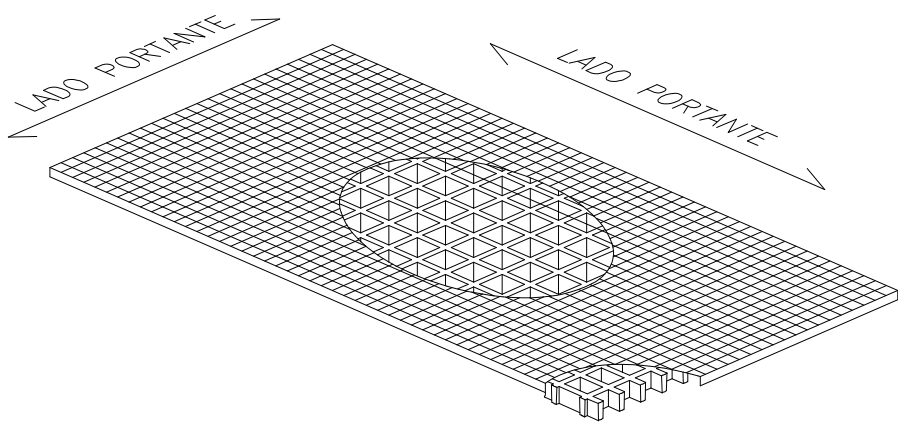
| | |
|-----------------------------------|--|
| Paneles estándar |  |
| mm 1220 x 3660 | |
| | |
| | |
| Peso kg/m² 19,5 | |
| Tolerancia | ± mm 5 dimensiones panel ± mm 2 altura |

| | | |
|---------------------|---|--|
| IFR-ESD line | Top Coat Poliéster con Polvo Conductivo Carbon Black | |
|---------------------|---|--|

| | | | |
|-------------------|---|------------------------|--|
| Superficie | A | con arenilla de cuarzo | Antideslizante nivel R13 V10 norma DIN 51130 |
|-------------------|---|------------------------|--|

| | | |
|--------------------------|------------------------|--|
| Reacción al fuego | Autoextinguible | Spread ≤ 25 norm ASTM E84-98 |
| | | ASTM D635 Elapsed time and burned length < 25 mm |

| | | |
|---|---|--|
| Resistencia eléctrica superficie y volumen Rigidez dieléctrica |  Antiestático Disipativo | EN 61340-2.3 Par. 8.1 y 8.2 – IEC 61340-4.1 Par. 5.1.2 ref. ISO 1957 – IEC 61340-4.5 – ASTM D149-97a |
|---|---|--|

CARGAS

CARGAS MÁXIMAS SUGERIDAS

| | |
|---|--|
| Tipo de soporte | Linear a las dos extremidades del panel |
| Límites determinados por | Flecha (flexión bajo carga) |
| La flecha máxima admisible es equivalente a 1/200 de la distancia entre los soportes | |
| Según la norma DIN 24537-3 la flexión bajo carga no debe ser mayor que 1/200 de la distancia entre los soportes y la distancia entre las partes superiores e inferiores de pisos adyacentes no debe ser mayor que 4 mm de altura. | |

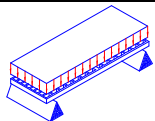
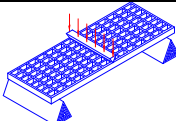
| CARGA DISTRIBUIDA | | | CARGA CONCENTRADA | | |
|--------------------------|---|--------------------------------------|--------------------------|---|--------------------------------------|
| |  | | |  | |
| Distancia entre soportes | Carga con flecha equivalente a 1/200 | Carga con flecha equivalente a 1/100 | Distancia entre soportes | Carga con flecha equivalente a 1/200 | Carga con flecha equivalente a 1/100 |
| [cm] | [kg/m ²] | | [cm] | [cm] | |
| 70 | 2300 | 4650 | 70 | 1000 | 2050 |
| 90 | 1100 | 2200 | 90 | 600 | 1200 |
| 110 | 600 | 1200 | 110 | 400 | 800 |
| 130 | 350 | 700 | 130 | 250 | 550 |

Todas las cargas inferiores a las arriba indicadas son admisibles

| | |
|--|---|
| Límites determinados por | Tensiones admisibles (esfuerzos determinados por las cargas) |
| la tensión máxima admisible es equivalente a 1/5 de la tensión de rotura (coeficiente de seguridad 0.20 – la carga de rotura es equivalente a 5 veces la carga especificada) | |

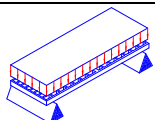
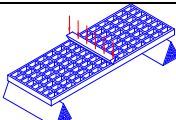
| CARGA DISTRIBUIDA | | CARGA CONCENTRADA | | |
|--------------------------|---|--------------------------|---|------------------------|
| |  | |  | |
| Distancia entre soportes | Carga máxima admisible | | Distancia entre soportes | Carga máxima admisible |
| [cm] | [kg/m ²] | | [cm] | [kg/m] |
| 70 | 5500 | | 70 | 1900 |
| 90 | 3300 | | 90 | 1450 |
| 110 | 2200 | | 110 | 1200 |
| 130 | 1550 | | 130 | 1000 |

Todas las cargas inferiores a las indicadas arriba son admisibles

- Las informaciones especificadas en estas tablas se entienden como valores de referencia para materiales estándar a temperatura ambiente. Aunque no deban ser consideradas como características garantizadas, se basan de todas formas en nuestra experiencia y vienen suministradas con buena fe.
- Según la norma DIN 24537-3 el coeficiente de conversión de seguridad debería ser de 0.75 para la exposición en el interior, 0.65 para la exposición al exterior y 0.50 para la exposición a condiciones agresivas.
- Independientemente del tipo de exposición hay que averiguar la resistencia química contactando el departamento técnico de M.M. Srl
- En el caso de cargas elevadas hay siempre que averiguar la resistencia a la compresión.