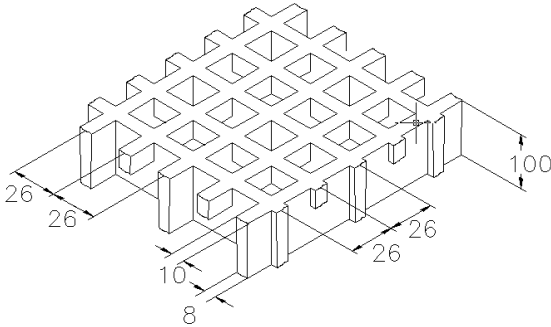

SCH 52/100_IFR

ESD line

06.05.2011 - Rev. 4

GRIGLIATI STAMPATI

Maglie	mm 52 x 52 principale	
	mm 26 x 26 secondaria	
Luce libera	mm 19 x 19	
Altezza	mm 100	
Spessore trave	mm 10 lato superiore	
	mm 8 lato inferiore	
Colore	Top Coat Nero	

Materie prime	Resina Poliестere
	Fibra di vetro Roving Diretto tipo "E"
	Filler inorganici privi di alogeni

Resina	Modulo di elasticità	Tensione di rottura
IFR	15000 MPa	325 MPa

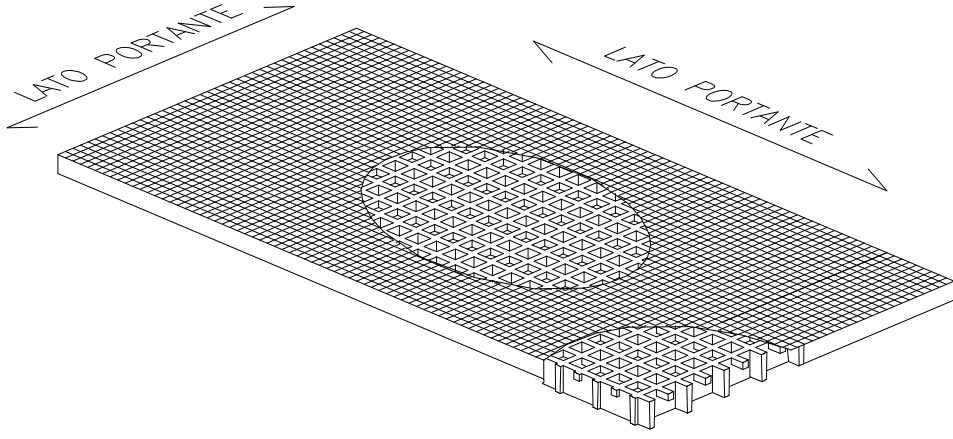
Pannelli standard	
mm 1005 x 1510	
Peso kg/m² 56	
tolleranza	± mm 5 dimensioni pannello
	± mm 2 altezza

IFR-ESD line	Top Coat Poliестere con Polvere Conduttiva Carbon Black
---------------------	--

Superficie	A	con quarzo	Antidrucciolo livello R13 V10 norma DIN 51130
-------------------	---	------------	---

Reazione al fuoco	Autoestinguente	Spread ≤ 25 norm ASTM E84-98
		ASTM D635 Elapsed time and burned length < 25 mm

Resistenza elettrica superficie e volume. Rigidità dielettrica	 Antistatico Dissipativo	EN 61340-2.3 Par. 8.1 e 8.2 – IEC 61340-4.1 Par. 5.1.2 ref. ISO 1957 – IEC 61340-4.5 – ASTM D149-97a
---	---	--

CARICHI

CARICHI MASSIMI SUGGERITI

Tipo di supporto	Lineare alle due estremità del pannello
Limiti determinati da	Freccia (abbassamento sotto carico)
la freccia massima ammissibile è pari a 1/200 della distanza tra i supporti	
In accordo alla norma DIN 24537-3 la flessione sotto carico non deve essere maggiore di 1/200 della distanza fra i supporti e la differenza maggiore tra le parti superiori delle superfici delle pavimentazioni adiacenti non deve essere maggiore di 4 mm di altezza.	

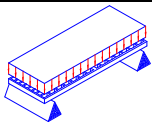
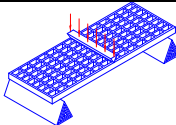
CARICO DISTRIBUITO			CARICO CONCENTRATO		
	Distanza tra i supporti [cm]	Carico con freccia pari a 1/200 [kg/m ²]		Distanza tra i supporti [cm]	Carico con freccia pari a 1/200 [kg/m]
80	18700	37400	80	9350	18700
100	9550	19150	100	5950	11950
120	5500	11050	120	4150	8300
140	3450	6950	140	3050	6100

Tutti i carichi inferiori a quelli indicati sono ammissibili

Limiti determinati da	Tensioni ammissibili (sforzi determinati dai carichi)
la tensione massima ammissibile è pari a 1/5 della tensione di rottura (fattore di sicurezza 0.20 – il carico di rottura è pari a 5 volte il carico specificato)	

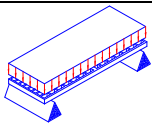
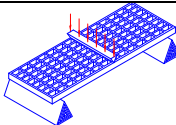
CARICO DISTRIBUITO			CARICO CONCENTRATO		
	Distanza tra i supporti [cm]	Carico massimo ammissibile [kg/m ²]		Distanza tra i supporti [cm]	Carico massimo ammissibile [kg/m]
80	24750	9900	80	9900	9900
100	15800	7900	100	7900	7900
120	11000	6600	120	6600	6600
140	8050	5650	140	5650	5650

Tutti i carichi inferiori a quelli indicati sono ammissibili

- Le caratteristiche sopra riportate vanno intese come valori di riferimento per materiali standard a temperatura ambiente. Pur non dovendo essere considerate come caratteristiche garantite, sono comunque basate sulla nostra esperienza e fornite in buona fede.
- In accordo alla norma DIN 24537-3 il fattore di conversione di sicurezza dovrebbe essere 0.75 per esposizione all'interno, 0.65 per esposizione all'esterno e 0.50 per esposizione in condizioni aggressive.
- Indipendentemente dal tipo di esposizione la resistenza chimica deve essere verificata contattando l'ufficio tecnico delle M.M. S.r.l.
- In caso di carichi elevati deve essere sempre verificata la resistenza a compressione.