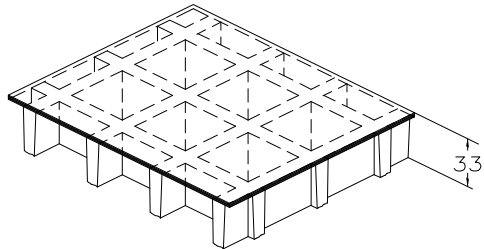

SCH 38/30C\_IFR

ESD line

06.05.2011 - Rev. 4

## REJILLAS MOLDEADAS

<b>Malla</b>	mm 38 x 38	
<b>Espesor</b>	mm 33	
<b>Espesor cobertura</b>	mm 3	
<b>Espesor viga</b>	mm 7 lado superior	
	mm 5 lado inferior	
<b>Color</b>	Top Coat Negro	

<b>Materias primas</b>	<b>Resina Poliéster</b>
	<b>Fibra de vidrio Roving Directo tipo "E"+ Mat y esterilla</b>
	<b>Cargas inorgánicas sin halógenos</b>

<b>Resina</b>	<b>Coefficiente de elasticidad</b>	<b>Tensión de rotura</b>
<b>IFR</b>	15000 MPa	250 MPa

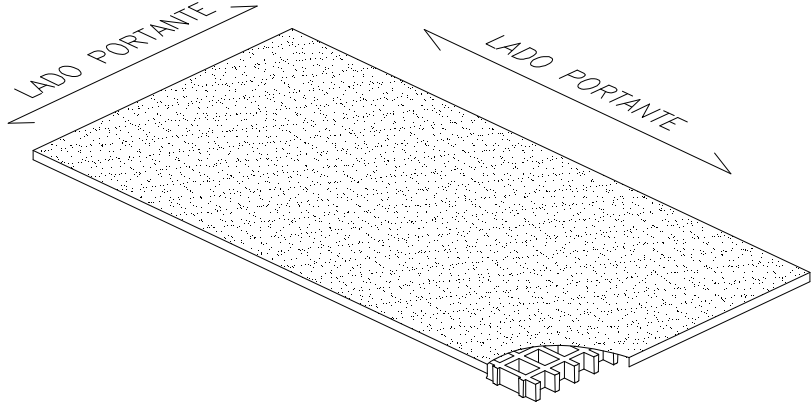
<b>Paneles estándar</b>	
mm 1000 x 2000	
mm 1000 x 4038	
mm 1220 x 3660	
<b>Peso kg/m² 23</b>	
<b>Tolerancia</b>	± mm 5 dimensiones panel ± mm 2 altura

<b>IFR-ESD line</b>	<b>Top Coat Poliéster con Polvo Conductivo Carbon Black</b>	
---------------------	---	--

<b>Superficie</b>	A	con arenilla de cuarzo	Antideslizante nivel R13 V4 norma DIN 51130
-------------------	---	------------------------	---

<b>Reacción al fuego</b>	<b>Autoextinguible</b>	Spread ≤ 25 norm ASTM E84-98
		ASTM D635 Elapsed time and burned length < 25 mm

<b>Resistencia eléctrica superficie y volumen Rigidez dieléctrica</b>	 <b>Antiestático Disipativo</b>	EN 61340-2.3 Par. 8.1 y 8.2 – IEC 61340-4.1 Par. 5.1.2 ref. ISO 1957 – IEC 61340-4.5 – ASTM D149-97a
---	---	--

## CARGAS

### CARGAS MÁXIMAS SUGERIDAS

Tipo de soporte	<b>Linear a las dos extremidades del panel</b>
Límites determinados por	<b>Flecha (flexión bajo carga)</b>
<b>La flecha máxima admisible es equivalente a 1/200 de la distancia entre los soportes</b>	
Según la norma DIN 24537-3 la flexión bajo carga no debe ser mayor que 1/200 de la distancia entre los soportes y la distancia entre las partes superiores e inferiores de pisos adyacentes no debe ser mayor que 4 mm de altura.	

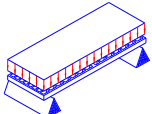
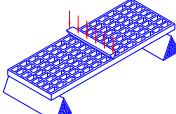
CARGA DISTRIBUIDA			CARGA CONCENTRADA				
	Distancia entre soportes	Carga con flecha equivalente a 1/200		Carga con flecha equivalente a 1/100	Distancia entre soportes	Carga con flecha equivalente a 1/200	Carga con flecha equivalente a 1/100
	[cm]	[kg/m <sup>2</sup> ]			[cm]	[kg/m]	
	50	4050	8100		50	1250	2500
	70	1450	2950		70	600	1250
	90	650	1350		90	350	750
	110	350	750		110	250	500
Todas las cargas inferiores a las arriba indicadas son admisibles							

Límites determinados por	<b>Tensiones admisibles (esfuerzos determinados por las cargas)</b>
<b>la tensión máxima admisible es equivalente a 1/5 de la tensión de rotura</b> (coeficiente de seguridad 0.20 – la carga de rotura es equivalente a 5 veces la carga especificada)	

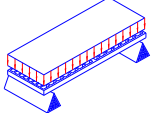
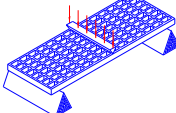
CARGA DISTRIBUIDA			CARGA CONCENTRADA		
	Distancia entre soportes	Carga máxima admisible		Distancia entre soportes	Carga máxima admisible
	[cm]	[kg/m <sup>2</sup> ]		[cm]	[kg/m]
	50	6550		50	1600
	70	3350		70	1150
	90	2000		90	900
	110	1350		110	700
Todas las cargas inferiores a las indicadas arriba son admisibles					

- Las informaciones especificadas en estas tablas se entienden como valores de referencia para materiales estándar a temperatura ambiente. Aunque no deban ser consideradas como características garantizadas, se basan de todas formas en nuestra experiencia y vienen suministradas con buena fe.
- Según la norma DIN 24537-3 el coeficiente de conversión de seguridad debería ser de 0.75 para la exposición en el interior, 0.65 para la exposición al exterior y 0.50 para la exposición a condiciones agresivas.
- Independientemente del tipo de exposición hay que averiguar la resistencia química contactando el departamento técnico de M.M. Srl
- En el caso de cargas elevadas hay siempre que averiguar la resistencia a la compresión.