

SCH 52/100_IFR

ESD line

27.08.2018 - Rev. 5

GFK-GITTERROSTE

Maschenweite	mm 52 x 52	Hauptmasche
	mm 26 x 26	Nebenmasche
Spannweite	mm 19 x 19	
Höhe	mm 100	
Stegbreite	mm 10	Oberseite
	mm 8	Unterseite
Farbe	Top Coat Schwarz	

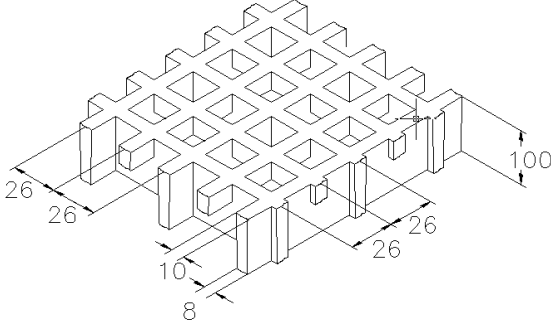

Rohmaterial	Polyesterharz	
	Glasfaser Direkt Roving Typ "E"	
	Halogenfreie anorganische Füllstoffe	

Harz	Elastizitätsmodul	Durchbruchspannung
IFR	15000 MPa	325 MPa

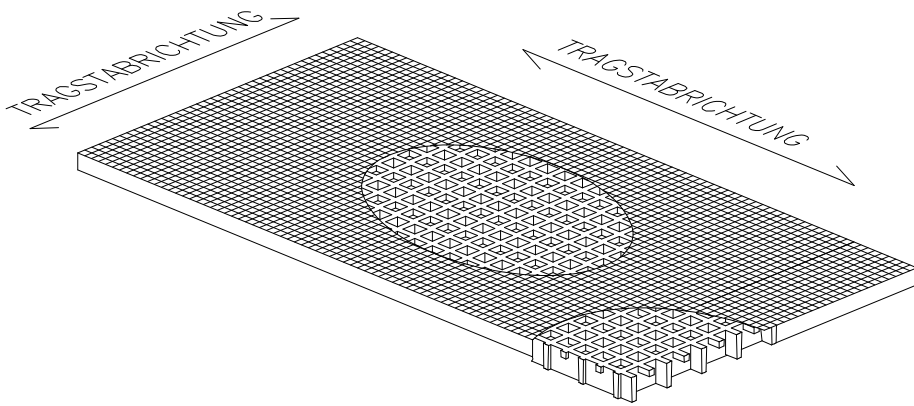
Standardplatten		
mm 1010 x 1495		
Gewicht kg/m² 56		
Toleranz	± mm 5 Plattenmaß	
	± mm 2 Höhe	

IFR-ESD line	Top Coat Polyester mit leitfähigem Carbon Black Pulver	
---------------------	---	--

Oberfläche	A	mit Quarz	Rutschfest Grad R13 V10 Norm DIN 51130
-------------------	---	-----------	--

Brandverhalten	Selbstlöschend	Spread ≤ 25 norm ASTM E84-98	
		ASTM D635 Elapsed time and burned length < 25 mm	

Elektrizitätswiderstand. Durchschlagsfestigkeit	 Antistatisch Zerstreubar	EN 61340-2.3 Par. 8.1 und 8.2 – IEC 61340-4.1 Par. 5.1.2 Ref. ISO 1957 – IEC 61340-4.5 – ASTM D149-97a
--	--	--

LASTEN

VORGESCHLAGENE MAXIMALE LASTEN

Trägertyp	Linear an beiden Enden der Platte
Grenzwerte abhängig von	Durchbiegung (Absenkung unter Last)
die höchste zulässige Durchbiegung beträgt 1/200 des Abstands zwischen den Trägern	
Nach Norm DIN 24537-3 darf die Durchbiegung des Bodenbelages unter Belastung mit der vereinbarten Last nicht mehr als 1/200 der Stützweite betragen, während der Höhenunterschied von benachbarten Stoßstellen 4 mm nicht übersteigen darf.	

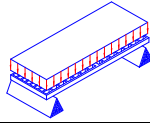
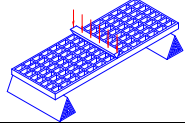
VERTEILTE LAST			KONZENTRIERTE LAST		
	Abstand zwischen den Trägern [cm]	Last mit Durchbiegung = 1/200 [kg/m ²]		Abstand zwischen den Trägern [cm]	Last mit Durchbiegung = 1/100 [kg/m]
	80	18700		37400	
	100	9550		19150	
	120	5500		11050	
	140	3450		6950	
Alle niedrigeren Lasten sind zulässig					

Grenzwerte abhängig von	zulässigen Spannungen (je nach Lasten)
Die höchste zulässige Spannung beträgt 1/5 der Durchschlagspannung (Sicherheitszahl: 0.20 – die Bruchbelastung beträgt 5 mal die spezifizierte Last)	

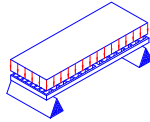
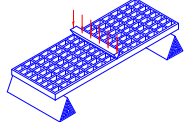
VERTEILTE LAST			KONZENTRIERTE LAST		
	Abstand zwischen den Trägern [cm]	höchste zulässige Last [kg/m ²]		Abstand zwischen den Trägern [cm]	höchste zulässige Last [kg/m]
	80	24750		9900	
	100	15800		7900	
	120	11000		6600	
	140	8050		5650	
Alle niedrigeren Lasten sind zulässig					

- Die in der Tabelle angegebenen Daten sind als Bezugswerte für Standardmaterialien bei Umgebungstemperatur anzusehen. Obwohl sie nicht als garantierte Merkmale anzusehen sind, basieren sie auf unserer Erfahrung und werden nach bestem Wissen und Gewissen geliefert.
- In Anlehnung an Norm DIN 24537-3 sind folgende Abminderungsbeiwerte zu berücksichtigen: 0,75 für Innenbereich, 0,65 für Außenbereich und 0,50 für Medieneinflüsse.
- Unabhängig von Umgebungseinflüssen muss die chemische Beständigkeit durch Kontaktaufnahme mit der technischen Abteilung der M.M. geprüft werden.
- Bei hohen Belastungen muss der Druckwiderstand geprüft werden.